

KADZAMA
TECHNOLOGY FOR SUCCESS

Покрасочная камера

Руководство по эксплуатации



Настоящее руководство по эксплуатации предназначено для изучения конструкции, основных технических характеристик, принципа действия и правил технической эксплуатации покрасочной камеры для изделий из шоколада.

Перед началом эксплуатации внимательно изучите данное руководство!

При неквалифицированном использовании оборудование может являться источником опасности. Начало работы с прибором означает, что вы полностью ознакомились с руководством и уяснили правила эксплуатации.

Компания KADZAMA благодарит Вас за приобретение своего оборудования и желает Вам приятной работы.

1 — Назначение изделия

Устройство “Покрасочная камера для изделий из шоколада” предназначено для равномерного нанесения красителей на изделия из шоколада, обеспечивая высокое качество покрытия и минимизируя потери материала.

2 — Технические характеристики

Электропитание, [В] / [Гц]:	220 / 50
Потребляемая мощность (не более), [кВт]:	0,35

Уровень шума (не более), [дБ]:	60
Габаритные размеры (Д x Ш x В), [мм]:	850 x 500 x 975
Масса в упаковке, [кг]:	40

3 — Комплектация

Покрасочная камера для изделий из шоколада – 1 шт.

Кронштейн для краскопульта – 1 шт.

Руководство по эксплуатации – 1 шт.

Гарантийный талон – 1 шт.

4 — Указания мер безопасности

- 4.1 Покрасочная камера для изделий из шоколада – электрический прибор с определенным потенциалом опасности.
- 4.2 При подключении прибора к электрической сети, соблюдайте все необходимые меры предосторожности во избежание поражения электрическим током.
- 4.3 Покрасочная камера должна подключаться в сеть и эксплуатироваться только обученным персоналом. Не допускается эксплуатация прибора в отсутствие электрического заземления (провод «Е» для евровилков).
- 4.4 Эксплуатируйте устройство только по прямому назначению.

- 4.5 Эксплуатируйте и храните устройство в местах недоступных детям.
- 4.6 Не оставляйте устройство включенным на длительное время без присмотра.
- 4.7 Не включайте устройство мокрыми руками.
- 4.8 Не эксплуатируйте устройство при температуре окружающего воздуха ниже 10 и выше 40 градусов Цельсия, и относительной влажности воздуха выше 80%.
- 4.9 В случае транспортировки устройства при отрицательных температурах, перед первым включением, его следует выдержать при комнатной температуре не менее 1 часа.
- 4.10 Любые действия по техническому обслуживанию или уходу производить только при отключенном от сети шнуре сетевого питания!
- 4.11 Ремонт или разборка устройства могут производиться только при участии квалифицированного специалиста компании KADZAMA.

5 — Описание элементов

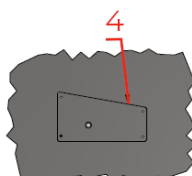
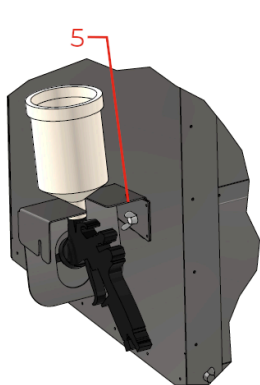
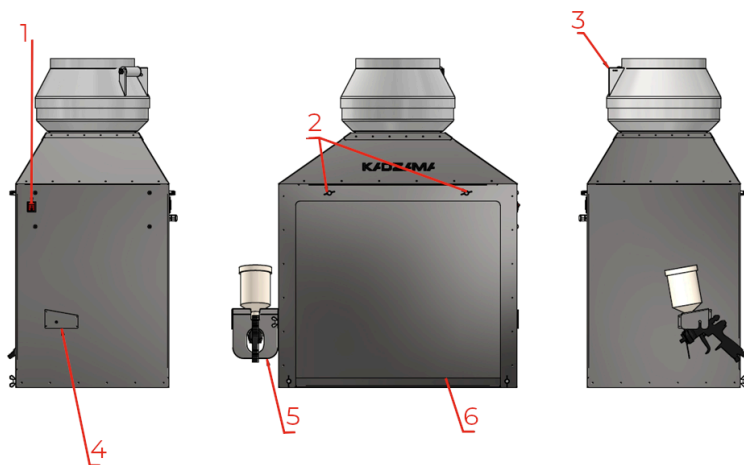

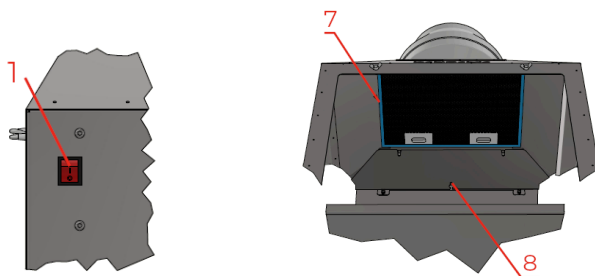

- | | |
|---|--|
| 1 | Кнопка включения/выключения - ON/OFF |
| 2 | Винты-барашки для крепления держателя ламп |
| 3 | Вытяжной вентилятор |
| 4 | Правое место для установки кронштейна |
| 5 | Кронштейн для краскопульты |
| 6 | Планка-скребок для очистки шпателя |
| 7 | Фильтр |
| 8 | Защитные стекла |

6 — Подготовка к работе

- 6.1 Удалите упаковку.
- 6.2 Установите плавильный танк на ровную твёрдую поверхность, обеспечив свободный доступ к органам управления.
- 6.3 Убедитесь, что расстояние от стенок корпуса до ближайших предметов и стен не менее 10 см, а вентиляционные отверстия ничем не закрыты.
- 6.4 Установите вентилятор в окно камеры.

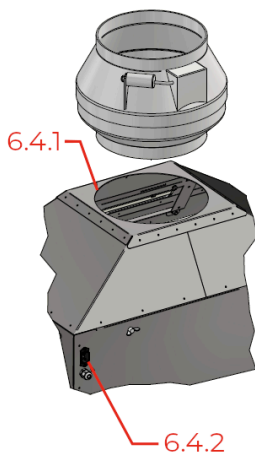

6.4.1 - Установите вентилятор в окно камеры.

6.4.2 - Подключите электрический кабель вентилятора к штепсельной вилке.

6.5 Установите жировой фильтр.

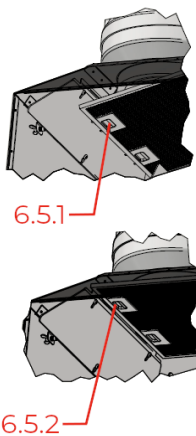

6.5.1 - Нажмите на кнопки замков фильтра.

6.5.2 - Защелкните фильтр в пазах держателя.

6.6 Включите кабель электропитания в сеть 220В.

7 — Эксплуатация

- 7.1 Запустите устройство кнопкой ON/OFF.
- 7.2 Поместите изделия из шоколада на вращающуюся платформу внутри камеры.
- 7.3 Включите систему распыления красителя, выбрав нужный режим на при помощи органов управления на краскопульте.
- 7.4 По завершении работы выключите систему распыления.
- 7.5 Отключите камеру от электросети.
- 7.6 Проведите очистку внутренних поверхностей камеры и замените фильтры, если это необходимо. Помывку необходимо проводить каждый раз в конце рабочей смены.

8 — Обслуживание и уход

- 8.1 В процессе эксплуатации содержите устройство в чистоте.
- 8.2 Допускается протирать корпус влажной тканью, предварительно отключив камеру от сети питания.
- 8.3 Для промывки внутренних поверхностей камеры откройте крышку и используйте мягкие моющие средства.
- 8.4 Не допускается попадание воды на электрические элементы камеры.
- 8.5 Открутите винты, снимите планку-скребок, промойте горячей водой.

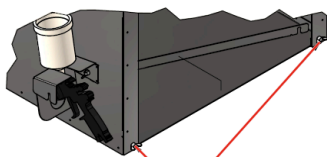
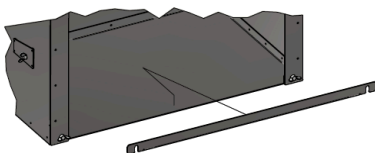

8.5.1

8.5.1 - Вставьте планку-скребок в камеру и прижмите винтами.

- 8.6 Открутите винт, снимите кронштейн, промойте горячей водой.
- 8.7 После помывки, вставьте защитные стекла в камеру. Установите пазы стекла напротив винтов и опустите вниз.

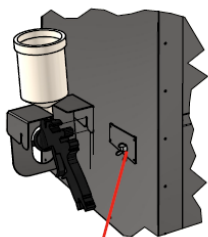

8.6

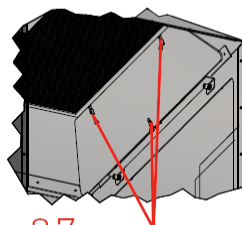

8.7

9 — Гарантия изготовителя

9.1 The warranty period (as well as the terms of warranty service) are specified in the warranty certificate.

Производитель:

ООО “Кадзама”

105122, г. Москва, Щёлковское шоссе, д. 3, стр. 7

+7 (499) 938-47-38

info@kadzama.com

kadzama.com